

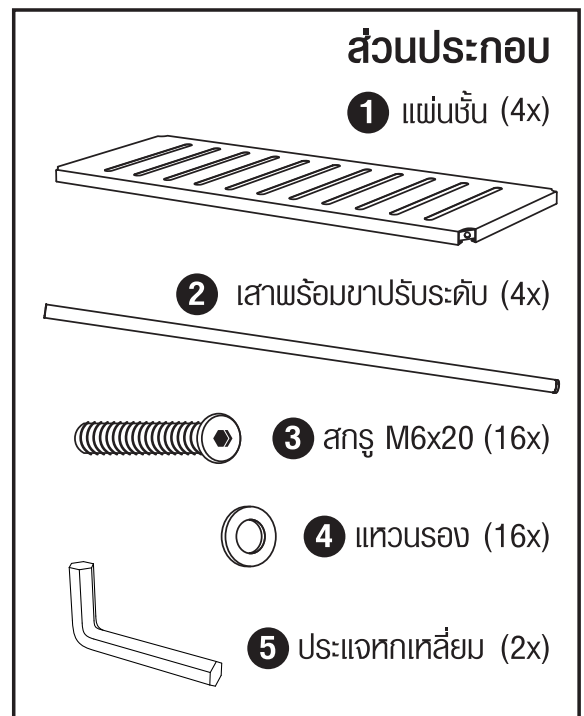

คู่มือการประกอบ Instruction Manual

ชั้นวางของสแตนเลสสตีล 4 ชั้น Stainless Steel Shelves 4 Tier

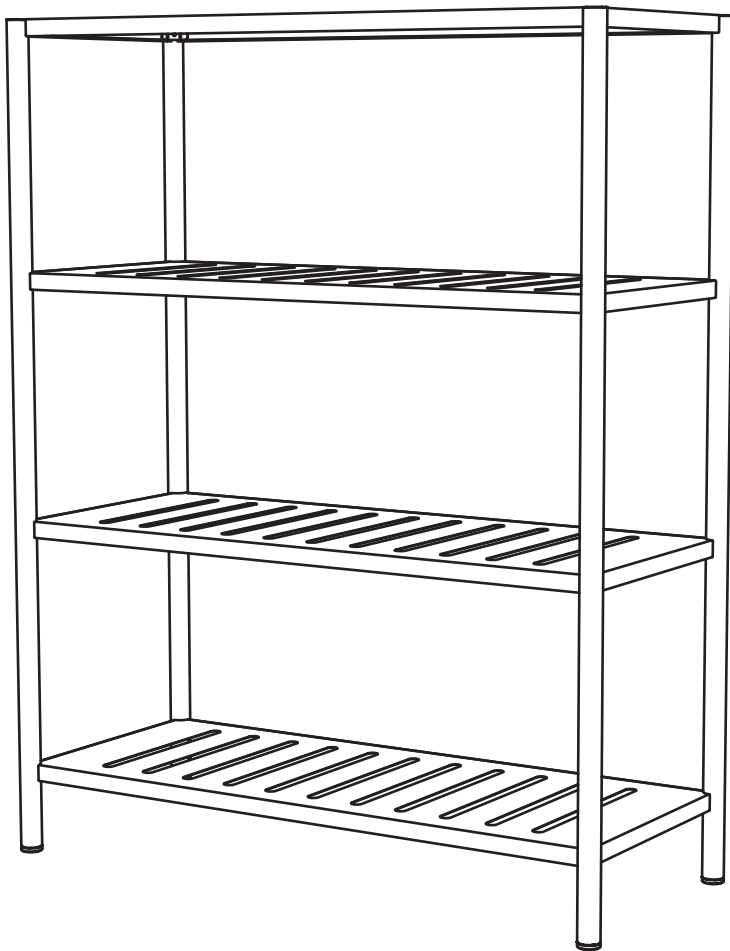

รหัสสินค้า	ชื่อสินค้า	ขนาด กว้าง x ลึก x สูง (ซม.)	น้ำหนัก (กก.)
100391106	ชั้นวางของสแตนเลสสตีล - เจาะรู	90 x 50 x 150	24
100391107	ชั้นวางของสแตนเลสสตีล - เจาะรู	120 x 50 x 150	28

บริษัท ไทยสแตนเลสสตีล จำกัด 10 ซอยสุขุมวิท 61 ถนนสุขุมวิท แขวงคลองตันเหนือ เขตวัฒนา
กรุงเทพฯ 10110 โทรศัพท์ : 0-2730-7999 โทรสาร : 0-2730-7990
THAI STAINLESS STEEL CO.,LTD. 10 Soi Sukhumvit 61, Sukhumvit Road, Klongton-Nua,
Vadhana, Bangkok 10110, Thailand Tel : +66 2730-7999 Fax : +66 2730-7990
<http://www.seagull-brand.com> E-mail : seagull@seagull-brand.com

ชมวิดีโอการประกอบชั้น



ขั้นตอนการประกอบ ควรใช้ 2 คนในการประกอบ

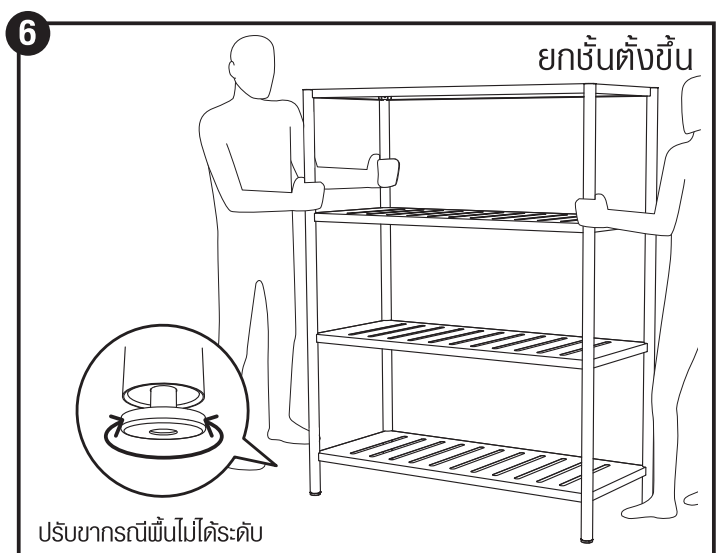
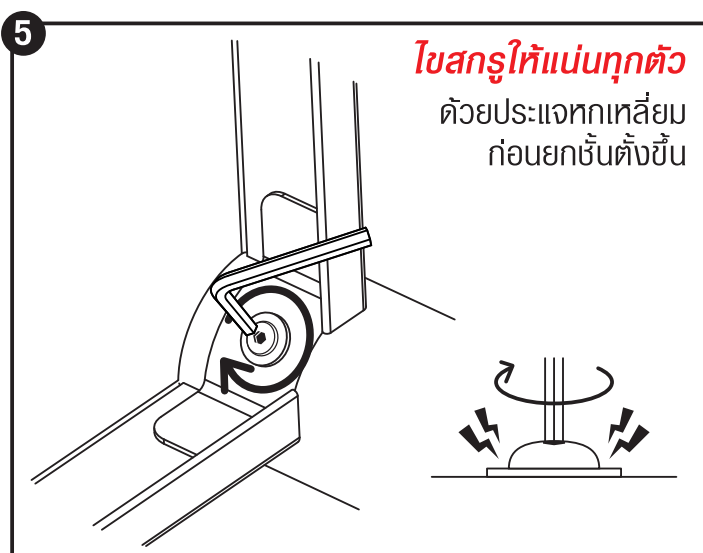
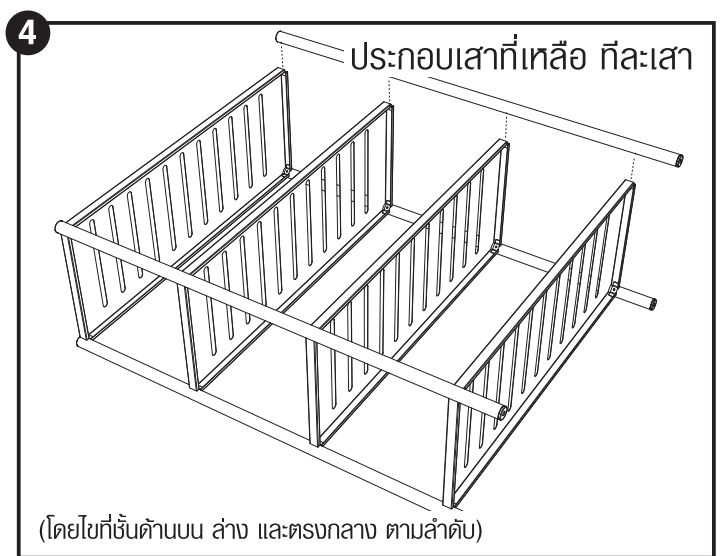
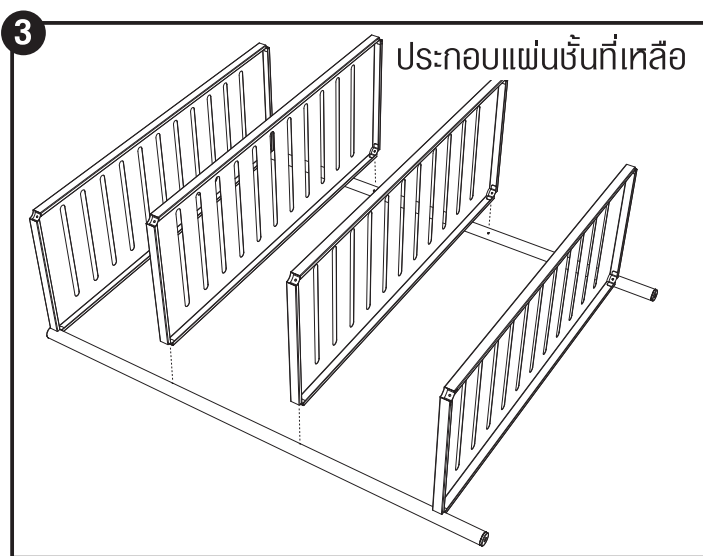
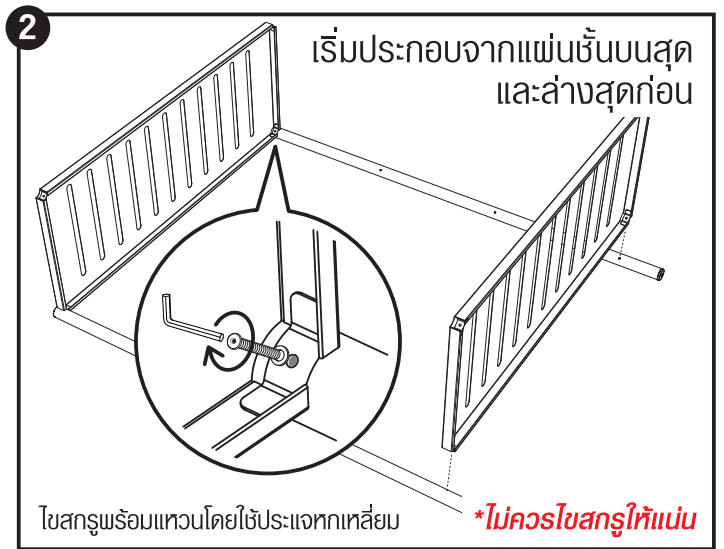
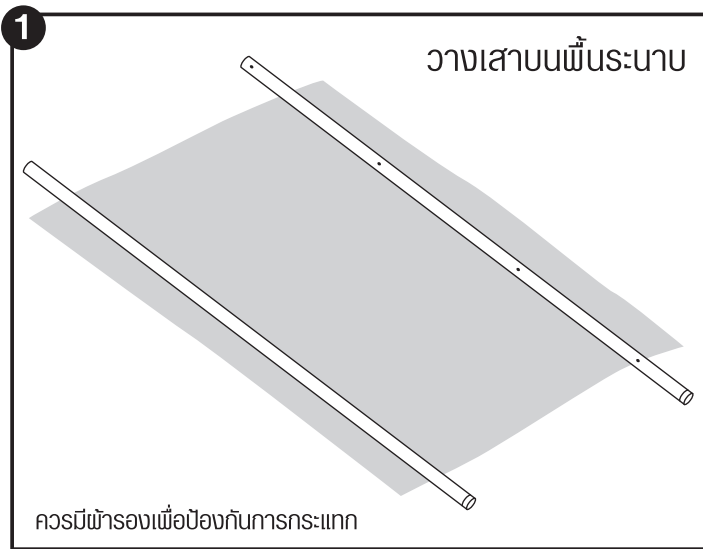

คำแนะนำ

1. ในการยึดเสากับชั้นวาง **ไม่ควรไขสกรูให้แน่นแต่แรก** เพื่อให้ขันขยับตัวได้ และทำให้การประกอบยึดนั้นง่ายขึ้น **หลังจากประกอบครบทุกชั้นส่วนแล้วให้ไขสกรูทุกตัวให้แน่น**
2. ควรติดตั้งในพื้นที่ราบระดับที่เท่ากันไม่ลาดเอียงเพื่อป้องกันการล้มของชั้น
3. **ควรใช้ 2 คน ในการประกอบ**



INSTRUCTION MANUAL

คู่มือการประกอบ

Stainless Steel Shelves **4** Tier

ชั้นวางของสแตนเลสสตีล **4** ชั้น

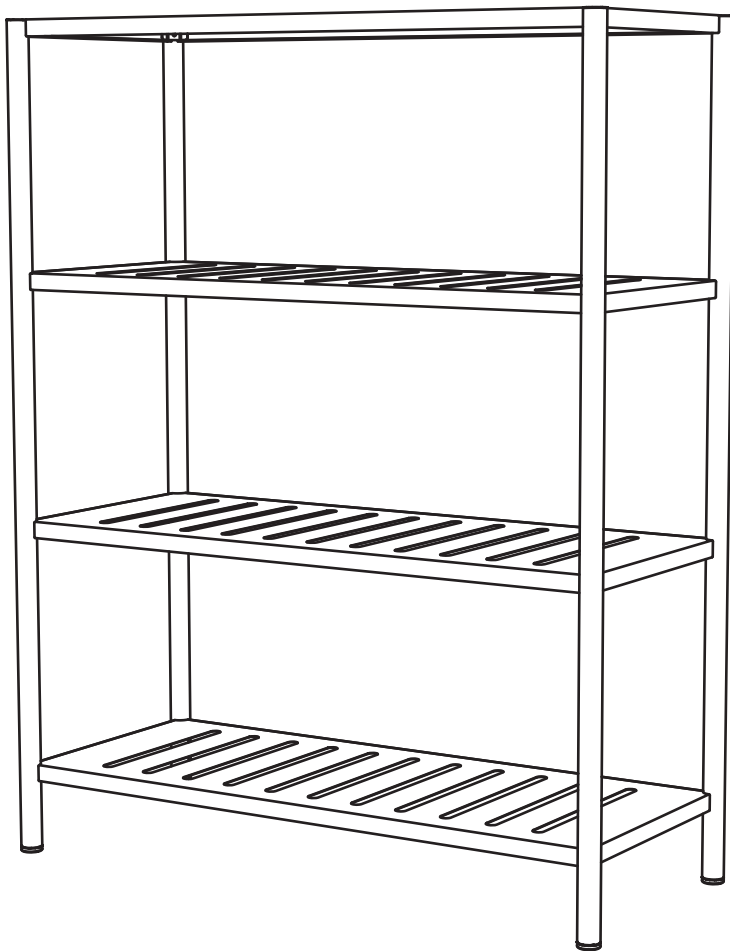

Component Parts

1 Shelf (4x)

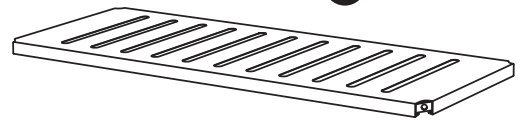

2 Tube leg (4x)



3 Screw M6x20 (16x)



4 Flat washer (16x)



5 Hex key wrench (2x)

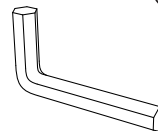

Item Code	Product Name	Dimension W x D x H (cm)	Weight (kg)
100391106	Stainless Steel Shelves - Perforated	90 x 50 x 150	24
100391107	Stainless Steel Shelves - Perforated	120 x 50 x 150	28

THAI STAINLESS STEEL CO.,LTD. 10 Soi Sukhumvit 61, Sukhumvit Road, Klongton-Nua,
Vadhana, Bangkok 10110, Thailand Tel : +66 2730-7999 Fax : +66 2730-7990
<http://www.seagull-brand.com> E-mail : seagull@seagull-brand.com

The shelves assembly
instruction.



Assembly Instructions (Required 2 persons)

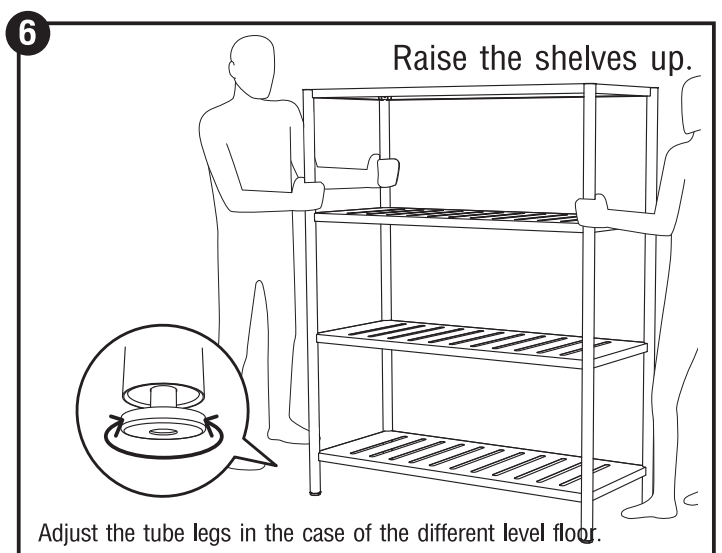
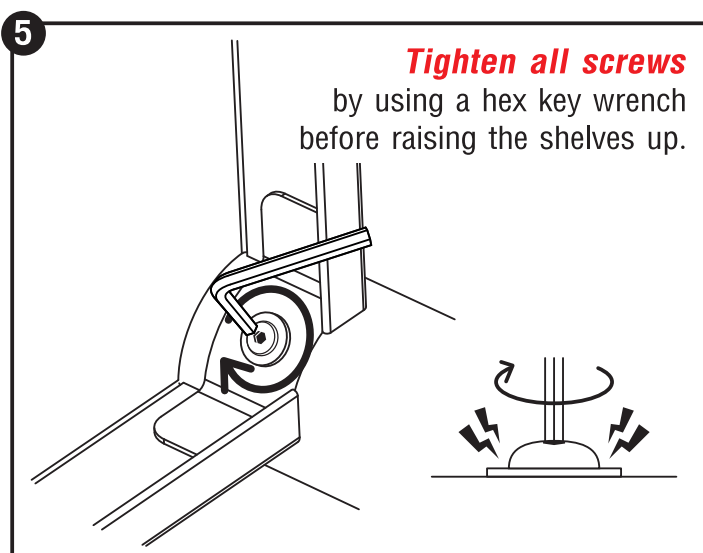
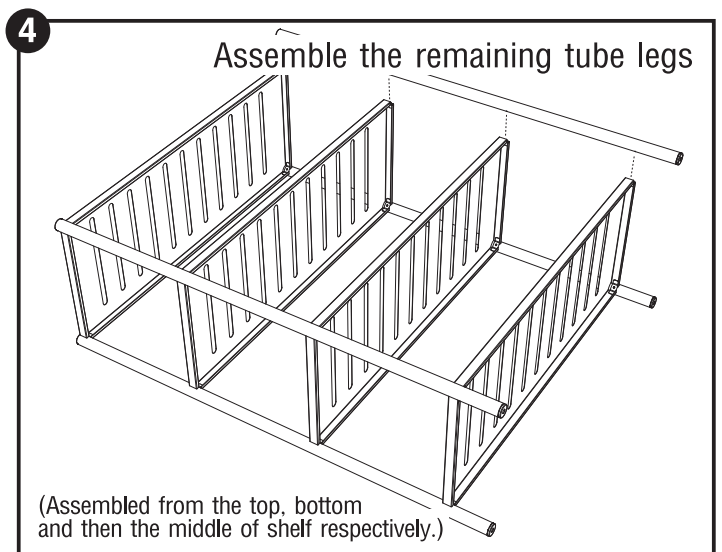
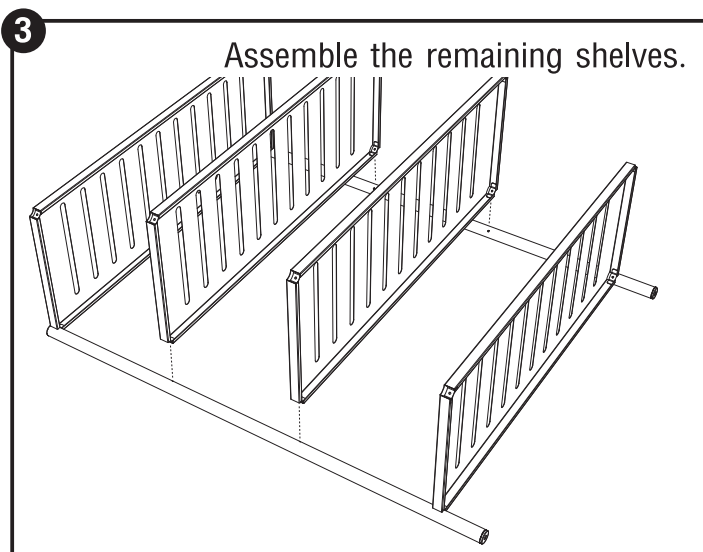
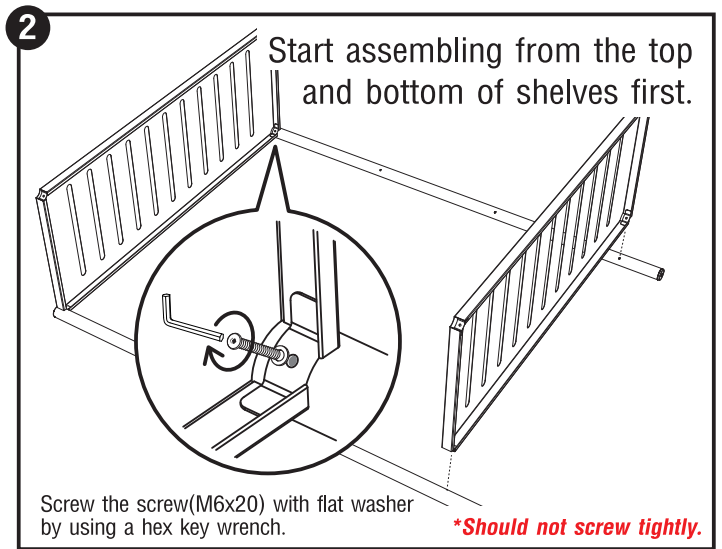
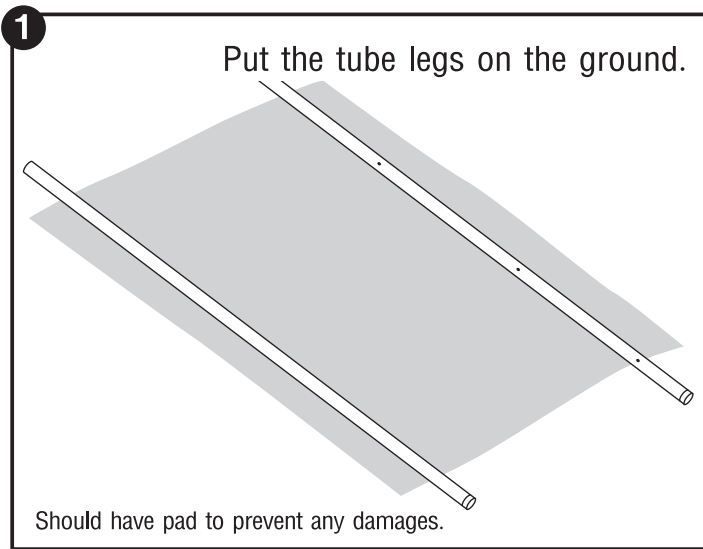

Suggestion

1. **Should not screw tightly at first**, for the shelves to be able to move and to assemble easier.
2. Should be installed on the flat ground to avoid an accident.
3. **Should use 2 persons to assemble.**